

Roland® HD-1 V-Drums Lite

Aufbauanleitung

Aufbauen des HD-1

Achten Sie beim Aufbau des Ständers darauf, dass er nicht umkippt.

Den Verpackungsinhalt prüfen

Überprüfen Sie unmittelbar nach dem Öffnen, ob alle Teile vorhanden sind. Sollte etwas fehlen, setzen Sie sich bitte mit Ihrem Fachhändler in Verbindung.

Ständer

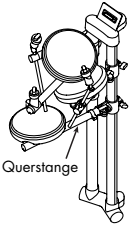

Soundmodule

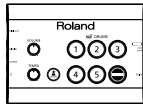

Netzteil

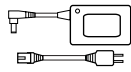

Schrauben für das Soundmodul x 4



Bodenquerstangen

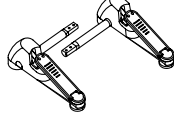

Schrauben für die Bodenquerstangen x 4



Cymbal-Pad x 3



Snare-Pad

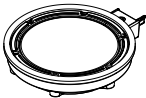

Stimm Schlüssel



Schraubendreher



Anleitungs-Set:
Aufbauanleitung
Video-Anleitung
Bedienungsanleitung
Roland-Aufkleber

1 Anbringen der Bodenquerstangen

Quetschen Sie sich beim Zusammenbauen nicht Ihre Finger!



1. Legen Sie den Ständer auf den Boden, und bringen Sie eine der Bodenquerstangen an. Greifen Sie nicht mit Ihren Fingern oder Händen in die Pedale oder die Feder.
2. Drehen Sie den Ständer um, und bringen Sie die andere Bodenquerstange an.

Richten Sie die Schrauben an den Schraublöchern aus.

Ziehen Sie die Schrauben gleichmäßig und fest an.

Richten Sie die abgeflachten Stellen aneinander aus.

Achten Sie darauf, die Bodenquerstangen richtig herum anzubringen.

3. Sichern Sie die Pedalkabel mit der Klemme.



4. Richten Sie den Ständer auf.

Achten Sie besonders darauf, dass die Bodenquerstangen fest am Ständer sitzen. Sollte dies nicht der Fall sein, könnte der Ständer beschädigt werden oder wackeln.

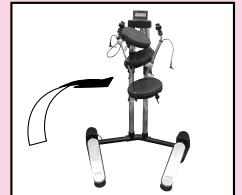

2 Ausklappen der Querstangen



1. Klappen Sie die Querstangen in der unten gezeigten Reihenfolge aus (1, 2, 3, 4).

Rückseite des HD-1

Klemmen Sie sich nicht Finger oder Hände ein.

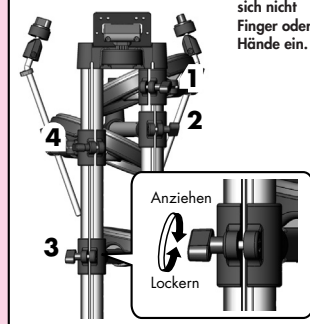

Anziehen

Lockern

2. Lockern Sie mit dem Stimmschlüssel die Schrauben.

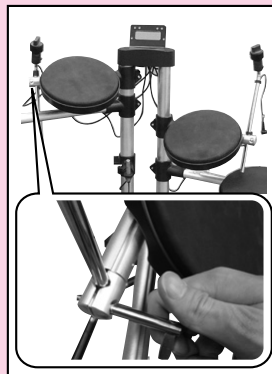

3. Richten Sie die Stangenhöhe ein.

Richten Sie sie so aus, dass sie die anderen Pads nicht berührt. Die Stange darf nicht ganz herausgezogen werden.

Die Cymbal-Stangen kommen unten aus der Querstange wieder heraus; verletzen Sie sich dabei bitte nicht.

4. Ziehen Sie die Schraube fest an.



3 Die Pads anbringen



1. Befestigen Sie das Snare-Pad am Halter.

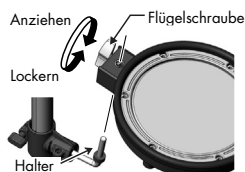

Ziehen Sie die Flügelschraube des Snare-Pads fest an, sonst könnte sich das Pad drehen oder der Halter könnte beschädigt werden.

2. Befestigen Sie die Cymbal-Pads.

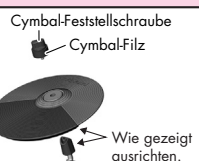

Ziehen Sie die Feststellschraube nur so fest an, dass die Pads noch gut schwingen können. Bei zu lockerer Montage können jedoch Doppeltrigger auftreten.

4 Das Soundmodul befestigen



1. Platzieren Sie das Soundmodul an der Halterung, und befestigen Sie es mithilfe der Schrauben und des Schraubendrehers.

2. Beim Anschließen des Kabelsteckers an das Modul ziehen Sie dessen Schrauben NUR mit den Fingern an, NICHT mit dem Schraubendreher!

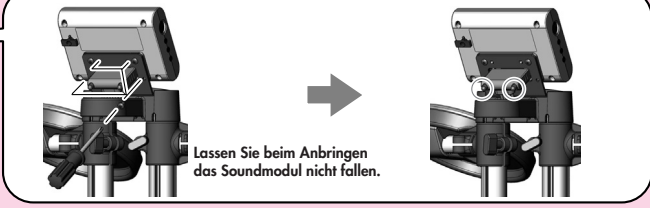

Lassen Sie beim Anbringen das Soundmodul nicht fallen.

5 Die Kabel anschließen



1. Verbinden Sie die Kabel mit den Pads und Pedalen.

Auf den Schildchen an den Kabeln steht, an welches Pad oder Pedal sie angeschlossen werden müssen. Verkabeln Sie alles wie in der Abbildung rechts gezeigt.

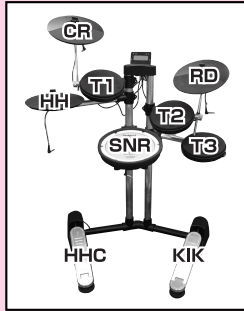

2. Sichern Sie mit der Klemme die Cymbal-Kabel.

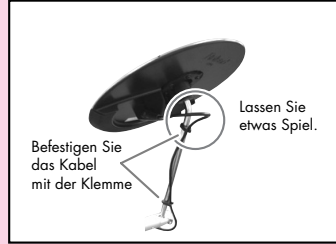

6 Sorgen Sie für festen Stand



Sollte der Ständer wackeln, weil der Boden nicht ganz eben ist, stellen Sie mit den Einstellschrauben (an den drei mit ▲ gekennzeichneten Stellen) die Höhe entsprechend ein. Vor allem, wenn Ihr HD-1 auf einem Teppich steht, sollten diese festen Kontakt zum Boden haben.

Seien Sie dabei vorsichtig, und klemmen Sie sich nicht Ihre Finger oder Hände ein.

1. Drehen Sie die Einstellschraube entweder am linken oder rechten Pedal im Uhrzeigersinn (von oben gesehen), bis das Pedal den Boden berührt.

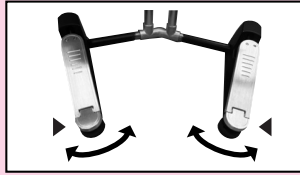

2. Sollte der Ständer anschließend in vertikaler Richtung wackeln, stellen Sie die hintere Einstellschraube entsprechend ein.

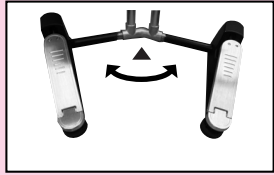

7 Pad- und Sitzhöhe einstellen



1. Sitzhöhe

Stellen Sie die Sitzhöhe so ein, dass Ihre Oberschenkel parallel zum Boden ausgerichtet sind, wenn Sie Ihre Füße auf die Pedale stellen.



2. Adjust the height of the pad.

Wenn Sie sitzen, sollte sich das Snare-Pad in Höhe Ihrer Taille befinden.

Stellen Sie die Höhen der anderen Pads so ein, dass Sie bequem auf ihnen spielen können. Klemmen Sie nicht die Kabel ein.

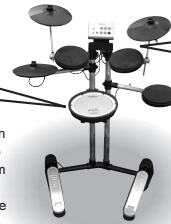

Stellen Sie Tom 2 genauso hoch ein wie Tom 1.

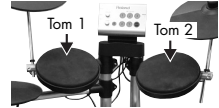

Achten Sie darauf, dass die Kabel nicht hervorstehen. Ziehen Sie die Schrauben fest an.

8 Netzteil und Verstärker anschließen

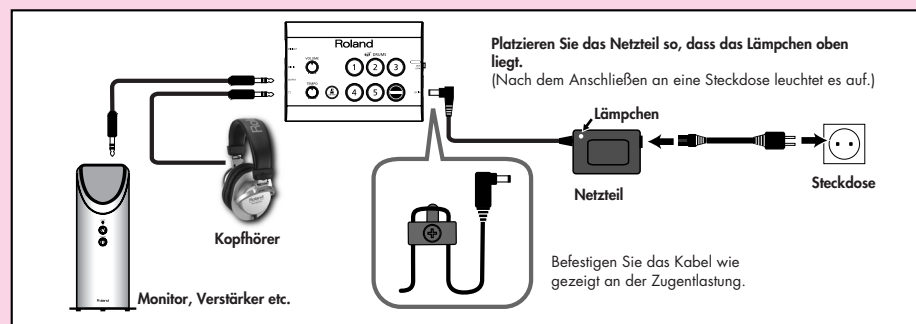

Platzieren Sie das Netzteil so, dass das Lämpchen oben liegt. (Nach dem Anschließen an eine Steckdose leuchtet es auf.)

Lämpchen

Netzteil

Steckdose

Kopfhörer

Monitor, Verstärker etc.

Befestigen Sie das Kabel wie gezeigt an der Zugenlastung.